

Detector de movimiento GJD 310

Guía de instalación y configuración

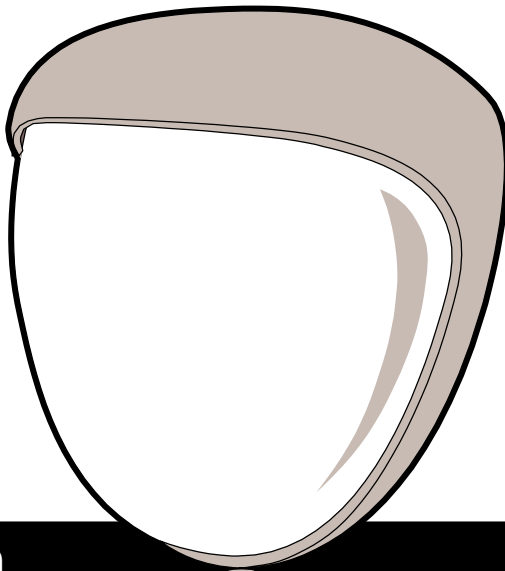

Introducción

- Incluye un disparador de eventos CCTV que utiliza dos detectores de infrarrojos pasivos independientes combinados en un encapsulado T05 y un sensor de microondas. Los dos sensores piro y el de microondas deben accionarse antes de que el detector señalice una alarma. Este detector de presencia de alta precisión muy fiable ha sido diseñado para uso en instalaciones CCTV.

Los parámetros programables incluyen tres configuraciones normalmente abiertas o normalmente cerradas para los dos relés de salida de potencial libre del CCTV, así como un temporizador de cambio, una función de contador de impulsos y una opción de alcance de detección de 8 a 30 metros.

- Además, dispone de dos salidas negativas conmutadas. La salida "A" genera un disparador de 400 ms cada vez que el detector se activa y se suele utilizar, junto con los controladores de luz GJD, para ofrecer una indicación de alarma audible y visual las 24 horas. La salida 'S' consiste en una señal controlada por fotocélula que genera un disparador fijo de 60 segundos al activarse.

Además, los circuitos antisabotaje independientes delantero y trasero están combinados para proporcionar un contacto de alarma antisabotaje de potencial libre. La flexibilidad de las diferentes salidas y temporizadores permite utilizar **D-TECT 3** en múltiples situaciones sin requerir ningún equipo personalizado adicional.

- El sensor de inclinación integral de doble eje permite 180° panorámicos y 90° de inclinación. Por consiguiente, aumenta la velocidad de la instalación exterior y proporciona una elevada precisión del patrón de detección. El módulo electrónico dispone de un recubrimiento acrílico para una estabilidad adicional de los componentes. Está alojado en una carcasa de aleación de zinc antivandálica y resistente a fuertes impactos con una cubierta frontal translúcida estabilizada contra la luz UV, que garantiza la impermeabilidad del sensor y su protección frente a las condiciones atmosféricas. Además, la combinación de dispositivos electrónicos de precisión, el filtro digital de luz blanca y la doble protección evitan que ocurran falsas alarmas provocadas por el sol y otras fuentes de luz visible.

El diseño de **D-TECT 3** aporta un aspecto profesional y bien cuidado sin una indicación visible de la orientación de la cabeza del detector y oculta el cableado por completo.

Guía de instalación y configuración



GUÍA DE INSTALACIÓN RÁPIDA DE D-TECT

Aplique tensión de alimentación en la unidad; el LED azul parpadeará 3 veces

El detector tarda aproximadamente de 2 a 3 minutos en posicionarse

El LED de la prueba de movimiento está ajustado a OFF de fábrica. Si se pulsa el botón de programación una vez, se habilitará el LED de la prueba de movimiento durante 5 minutos.

LA CUBIERTA FRONTAL DEBE ESTAR COLOCADA AL REALIZAR LA PRUEBA DE MOVIMIENTO

LOS AJUSTES DE FÁBRICA SON:-

1 ALCANCE DE 20 METROS

2 CONTADOR DE IMPULSOS 1

3 LED OFF

4 CCTV1 N/C CCTV2 N/O

5 CONTACTO DEL TEMPORIZADOR 5 SEGUNDOS

Las conexiones A y S son para utilizar con los controladores de luz GJD

Cuando están habilitados, **D-TECT³** tiene tres indicadores LED.

VERDE: detección de microonda

ROJO: detección de los dos sensores piro

AZUL: salida de alarma, detección de microonda y de los dos piro

Paso 1 – Montaje de la unidad

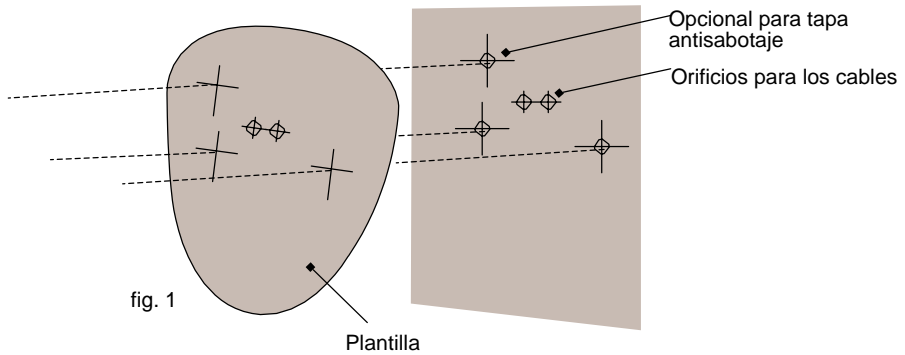

- Durante la instalación se deben proteger los dispositivos electrónicos del agua, puesto que la humedad puede afectar sobre ellos negativamente o provocar daños en la unidad.

- 1) Con la plantilla suministrada, taladre la pared para introducir los dos tornillos de fijación, la entrada del cable y la tapa antisabotaje (si se utiliza).

Véanse las fig. 1 y 2.

Nota: recomendamos utilizar la tapa antisabotaje en superficies de paredes irregulares.

- 2) Extraiga el conjunto de la cubierta aflojando el tornillo de bloqueo con la llave Allen suministrada. La cubierta está asegurada con bisagras por la parte superior y se levanta de la ranura de posicionamiento.

Véase la fig. 3.

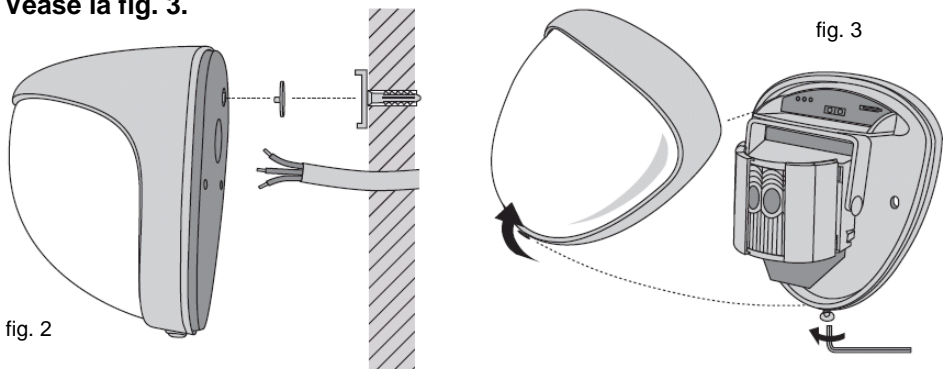

Paso 1 – Montaje de la unidad (Continuación)

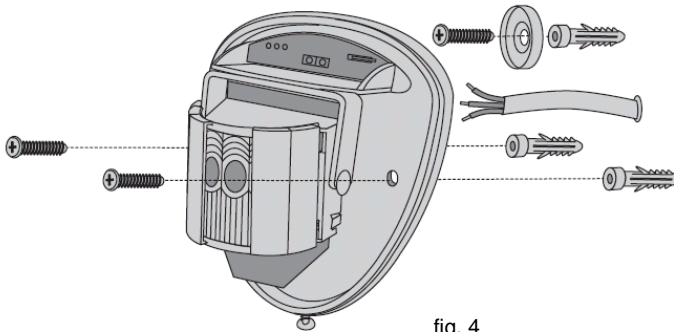

3) Introduzca el cable de alarma estándar de 12 hilos en la entrada prevista; desaisle los cables y conéctelos al bloque de terminales extraíble, como se muestra en la fig. 7. Atornille la unidad a la pared asegurando que el pasador antisabotaje está colocado correctamente y que el microinterruptor antisabotaje está cerrado. **Véanse las fig. 4 y 5.** Para facilitar la instalación se suministran dos pies antisabotaje de reserva. Uno de ellos mide 1 mm de longitud y el otro 2 mm más que el pie antisabotaje ajustado originariamente. El pie antisabotaje encaja apretándolo y se puede extraer tirándolo con cuidado del pasador. **Véase la fig. 2.**

4) Al volver a colocar el módulo electrónico, asegúrese siempre de que el LED está orientado hacia adelante para garantizar una alineación correcta del diagrama de haz. (Consulte la sección titulada "Alineación y enmascaramiento del multihaz".)

5) Una vez haya alineado el detector para ajustarse a la instalación, vuelva a colocar la cubierta frontal y bloquéela, como se muestra en la ilustración. **Véase la fig. 6.**

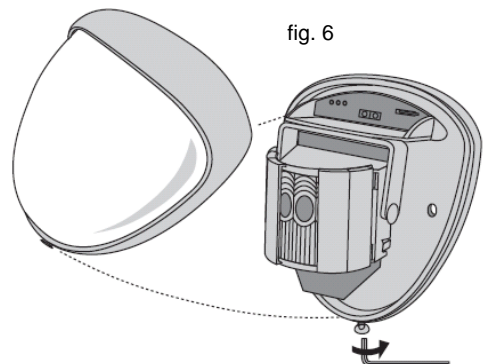
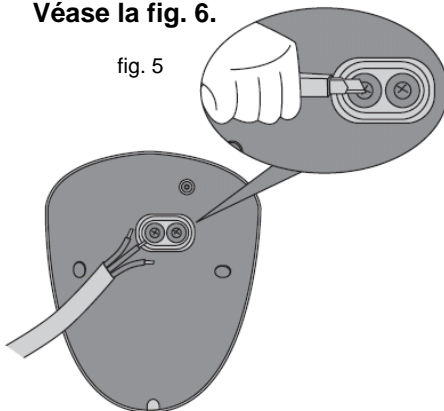

Paso 2 – Conexión de la unidad

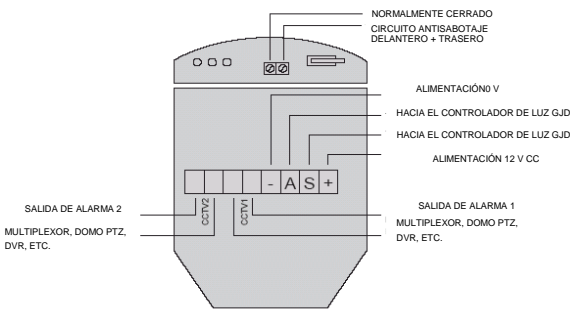

fig. 7

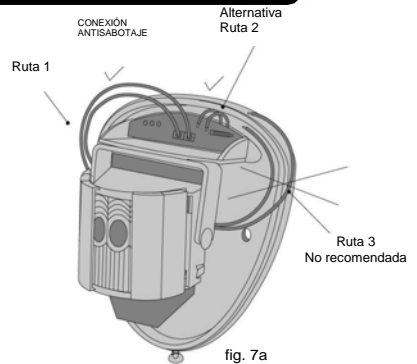

fig. 7a

Paso 3 – Alineación y enmascaramiento del multihaz

- La lente multifunción GJD integrada en el detector **D-TECT 3** produce 7 haces de gran cobertura y 7 haces de cortina de cobertura media a corta. El movimiento a través de los haces produce una mejor respuesta y cobertura para los sensores piro, mientras que el movimiento hacia el detector produce la mejor respuesta para el sensor de microondas. La unidad detecta los cambios de calor y movimiento en el diagrama de haz, por lo que elementos como árboles, arbustos, estanques, conductos de calderas o bien animales deben tenerse en cuenta al posicionar el detector.
- El módulo del detector dispone de dos obturadores corredizos para reducir el ángulo de detección. Se incluye también un juego de cortinas adicional para utilizar en caso de que el diagrama de haz deba estrecharse más, p. ej. si se requiere un ángulo de detección mínimo de 10 grados. Las cortinas encajan en el módulo panorámico y de inclinación, como se indica en la fig. 8 siguiente. Cada sección de la lente del detector ofrece un diagrama de cobertura de aproximadamente 10 grados.

Véase la fig. 8.

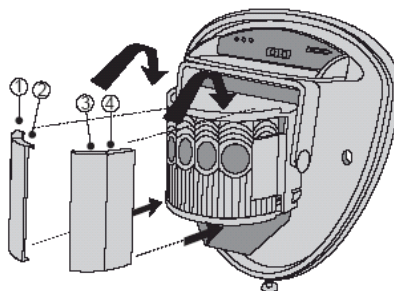

fig. 8

Guía de instalación y configuración



Paso 3 – Alineación y enmascaramiento del multihaz (Continuación)

- Si se monta más arriba de las vallas de límite, gire el módulo y oculte los haces, ya sea vertical u horizontalmente, que caen fuera del área de cobertura. Utilice trozos de la máscara clara autoadhesiva incluida en la parte lisa posterior de la lente, como se muestra en los diagramas de la página siguiente. Vuelva a colocar la lente siempre con la parte correcta hacia arriba para garantizar una cobertura exacta del diagrama de haz (la parte superior de la lente Fresnel está marcada con TOP).

Véase la fig. 9.

<p>MULTIHAZ - ÓPTIMO ALTURA: 3 METROS ALCANCE: MÁXIMO INCLINACIÓN DEL MÓDULO: 0 GRADOS</p>		
<p>MULTIHAZ ALTURA: 6 METROS ALCANCE: MÁXIMO INCLINACIÓN DEL MÓDULO: 9 GRADOS</p>		
<p>INMUNIDAD A MASCOTAS ALTURA: 1,5 METROS ALCANCE: MÁXIMO INCLINACIÓN DEL MÓDULO: -2 GRADOS</p>		
<p>COBERTURA DE LA CORTINA ALTURA: 6 METROS ALCANCE: MÁXIMO INCLINACIÓN DEL MÓDULO: 45 GRADOS</p>		

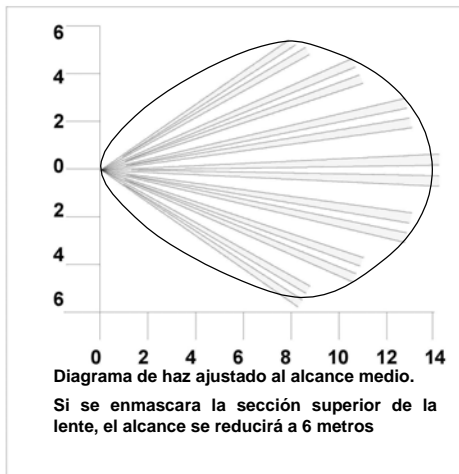
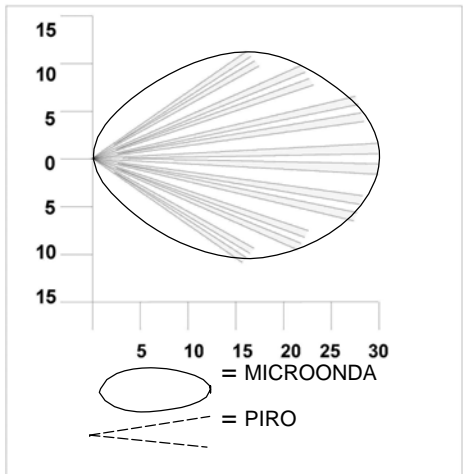

Guía de instalación y configuración



Paso 3 – Alineación y enmascaramiento del multihaz (Continuación)

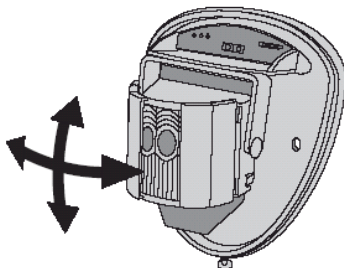

fig. 9

Paso 4 – Programación

- El usuario puede programar de forma individual una serie de ajustes configurables como se muestra en la tabla de programación. Los ajustes de fábrica se indican con casillas sombreadas. Los ajustes existentes se pueden cambiar de forma sencilla. Para restaurar los ajustes de fábrica debe desconectar simplemente la alimentación del detector, pulsar y mantener pulsado el botón de programación (fig. 10) mientras vuelve a restablecer temporalmente la alimentación del detector: o bien antes de la instalación, con una batería PP3 o suministrando 12 voltios a la unidad in situ.

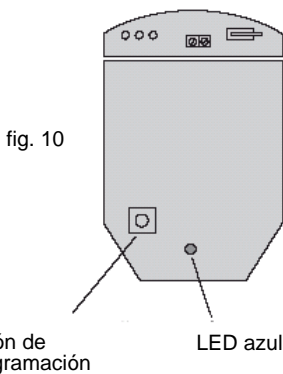
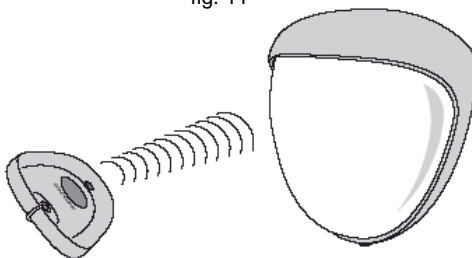

fig. 11



Paso 4 – Programación (Continuación)

TABLA DE PROGRAMACIÓN

		AJUSTE							
		1	2	3	4	5	6	7	8
1	ALCANCE METROS	8	15	20	25	30			
2	CONTADOR DE IMPULSOS	1	2	3					
3	LED	OFF	ON						
4	SALIDA "S" NIVEL DE LUX	2	5	10	20	30	40	50	24 HR
5	CONTACTOS <small>CTV 1 CTV 2</small>	N/O N/O	N/C N/O	N/C N/C					
6	TEMPORIZADOR SEGUNDOS	2	5	10	20	30	40	50	60
7	PULSE 7 VECES PARA MOSTRAR LOS AJUSTES SELECCIONADOS.								
8	PULSE 8 VECES PARA RESTAURAR LOS AJUSTES DE FÁBRICA GJD.								

Para cambiar cualquiera de los ajustes de **D-TECT 3** :-

- 1) Pulse el botón de programación, tal y como se muestra en la fig. 10 (o el botón de la llave de control que se muestra en la fig. 11, 12) para el número de la opción que desea cambiar; por ejemplo, una vez para el alcance, dos para el contador de impulsos, tres para el LED, cuatro para los Lux, cinco para los contactos y seis para el temporizador.
- 2) Espere cuatro segundos hasta que el indicador LED azul se apague.
- 3) A continuación, el indicador mostrará el ajuste existente.
- 4) Para cambiar el ajuste para esta opción, pulse el botón el número de veces requerido para el nuevo ajuste.
- 5) El indicador parpadeará dos veces y se almacenarán los cambios.

NOTA: Al conectar la alimentación al **D-TECT 3** el usuario dispone de un intervalo de tiempo de 5 minutos para empezar a utilizar la llave de control IR. El temporizador se puede reinicializar pulsando el botón de programación, como se muestra en la fig.10, o bien desconectando y seguidamente volviendo a conectar la alimentación del **D-TECT 3**

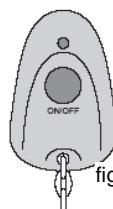

fig. 12

Guía de instalación y configuración



Paso 4 – Programación (Continuación)

Cualquier cambio realizado en los ajustes de **D-TECT 3** queda almacenado en la memoria no volátil del detector.

EJEMPLO

Para cambiar el ajuste del LED de OFF a ON.

- 1) Pulse el botón de programación tres veces y suéltelo.
- 2) Espere hasta que el indicador se apague.
- 3) A continuación, el indicador destellará una vez.
- 4) Pulse el botón de programación dos veces y suéltelo.
- 5) El indicador destellará dos veces para mostrar que se ha almacenado la opción y que el detector vuelve a su funcionamiento normal.

Paso 5 – Prueba de movimiento

- El alcance del detector aumenta sin la cubierta protectora frontal. Por lo tanto, la cubierta frontal debe estar colocada para establecer la alineación correcta del diagrama de haz cuando se realiza una prueba de las salidas. Utilice la tabla de programación de la página 7 para ajustar el alcance necesario y desplace e incline el módulo de la lente en el campo de visión para obtener un área de cobertura correcta.
- Cuando se pulsa el botón de "programación" momentáneamente, el indicador azul se ilumina y se selecciona el contador de impulsos "1" de forma automática. A continuación, se puede alinear la unidad. El indicador azul se iluminará en **D-TECT 3** cada vez que se produzca una detección. Este modo de prueba se cancelará automáticamente cinco minutos después de la última detección. De forma alternativa, desconecte la alimentación y vuelva a conectarla.
- Si se requiere una iluminación automática del área durante la grabación, **D-TECT 3** conecta directamente alguno de los controladores de luz de GJD para una grabación e iluminación automática simultáneas al atardecer. Las señales del detector también proporcionan una indicación visual y audible de la actividad de detección las 24 horas del día. Debido a que los controladores de luz GJD también disponen de una opción de contador de impulsos, éste debe estar en "1" en el controlador cuando se utiliza **D-TECT 3** para una grabación de evento.



Paso 6 – Definiciones de las OPCIONES

CONTADOR DE IMPULSOS

- Se trata del intervalo de tiempo de que dispone la unidad para detectar en sus dos sensores piroeléctricos y de microondas antes de señalar una salida.

MONITOR LED

LED Off: LED deshabilitado

LED On: LED señala una detección

AJUSTE LUX

- Se trata del nivel aproximado que debe alcanzar la luz ambiente antes de que la salida "S" se vuelva activa al producirse un accionamiento.

La salida 'S' cambia a negativa durante 60 segundos cuando se produce una detección y el nivel de luz es inferior al ajuste programado.

La salida 'S' es un tipo de colector abierto con una corriente máxima de 25 mA.

SALIDAS CCTV1 y CCTV2

- Se trata de contactos de relés de potencial libre inmunes magnéticamente utilizados para accionar las entradas de alarma del equipo conectado. Se puede configurar para que los dos estén normalmente abiertos, uno normalmente cerrado y el otro normalmente abierto o los dos normalmente cerrados.

TEMPORIZADOR

- El ajuste del temporizador fija el tiempo en que los relés cambian de estado después de una activación.
Los contactos son de un máximo de 24 V CA/CC a 50 mA nominales.

ACCESORIOS

GJD puede suministrar los siguientes accesorios para complementar las instalaciones:

Programador GJD303

GJD304

GJD305

de llave de control por infrarrojos

Anillo adaptador para entrada de canal de cables

Abrazadera de montaje polar

Guía de instalación y configuración

NOTAS ACERCA DE LA INSTALACIÓN



Área de detección	Programable entre 8 y 30 metros.	
Cobertura	Ángulo de detección de 10 a 70 grados, cobertura máx. 30 m x 30 m.	
Ajuste	180 grados panorámicos + 90 grados de inclinación Máscara de reducción de área (en caso necesario).	
Lente Fresnel	28 zonas para cada par piroeléctrico, que se pueden enmascarar con las correderas de cortina y cinta de enmascaramiento especial (suministrada).	
Óptica personalizada	El elemento quad con protección doble de silicona elimina 50.000 luxes de luz blanca	
Módulo microondas	Frecuencia de funcionamiento 10,525 GHz	
Salidas	Inmunidad magnética al estado sólido silencioso.	
N.º 1	CCTV1	Contacto de señal de relé de potencial libre de 24 V CA/CC a 50 mA con una resistencia integral en serie 25R, seleccionable N/O y N/C. Opciones ajustables del temporizador: De 2 a 60 segundos.
N.º 2	CCTV2	Contacto de señal de relé de potencial libre de 24 V CA/CC a 50 mA con una resistencia integral en serie 25R, seleccionable N/O y N/C. Opciones ajustables del temporizador: De 2 a 60 segundos.
N.º 3	Salida 'A'	Conmutación negativa de colector abierto - 25 mA máx. Periodo de alarma 400 ms.
N.º 4	Salida 'S'	Conmutación negativa de colector abierto - 25 mA máx. Periodo de alarma: detección + 60 segundos Ajustable: Atardecer (2 luxes) hasta 24 horas.
Entrada de alimentación	De 9 a 15 V CC.	
Corriente	20 mA (12 V nominal).	
CONTADOR DE	1 - 3.	
Compensación temp.	Ajuste de la sensibilidad digital.	
Control	Microprocesador digital: memoria no volátil.	
Prueba de movimiento	Modo de prueba de salida con indicación LED.	
Temp.de funcionamiento	-20 a + 55 C Dispositivos electrónicos con revestimiento normalizado para una mayor estabilidad.	
Carcasa	Aleación de zinc a prueba de fuertes impactos.	
Índice de protección	IP 55.	
Dimensiones	145 x 120 x 115 mm.	
Peso	770 gramos NETO, 910 gramos BRUTO.	
Altura de montaje	Variable hasta 6 metros: altura óptima 3 metros.	
Cable < 200 m	Al utilizar todas las cinco salidas (incl. la antisabotaje) - 12 hilos 7/0,2 mm.	
Cable < 500 m	Al utilizar todas las cinco salidas (incl. la antisabotaje) - 12 hilos 16/0,2 mm.	
Marca CE		

GJD se reserva el derecho a introducir modificaciones técnicas sin previo aviso.

GJD Manufacturing Limited

Unit 2, Birch Industrial Estate, Whittle Lane, Heywood, OL10 2SX, Reino Unido

Tel: Ventas +44 (0) 1706 363998

Departamento técnico: +44 (0) 1706 363990

Fax: +44 (0) 1706 363991

Correo electrónico: info@gjd.co.uk

Web: www.gjd.co.uk