

Détecteur de mouvement GJD 310

Guide d'installation et de configuration

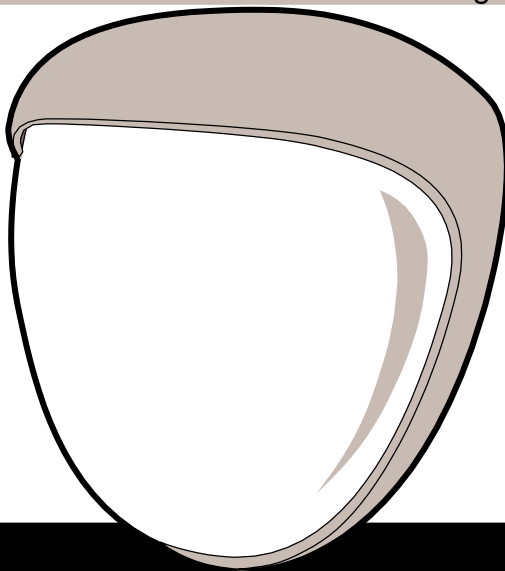

Introduction

- Déclencheur sur événements pour systèmes de télévision en circuit fermé (TVCF), utilisant 2 détecteurs à infrarouges passifs indépendants combinés dans un boîtier T05 et un capteur à micro-ondes. Les 2 capteurs IRP et le capteur à micro-ondes doivent tous être déclenchés pour que le détecteur puisse transmettre un signal d'alarme. Ce détecteur de présence de haute précision, très fiable, a été conçu pour un usage en installations de TVCF.

Parmi les paramètres programmables figurent 3 configurations travail (normalement ouvert) ou repos (normalement fermé) pour les 2 relais de sortie TVCF à contacts secs, un retardeur d'inversion, une fonction de décompte d'impulsions, et la distance de détection à choisir entre 8 et 30 mètres.

- Par ailleurs, l'appareil est équipé de 2 sorties à commutation négative. La sortie "A" fournit un simple déclenchement 400 ms à chaque activation du détecteur, elle est généralement associée à un contrôleur d'éclairage GJD pour assurer une indication d'alarme visuelle et sonore 24h/24. Le sortie "S" fournit un signal à commande par cellule photoélectrique assurant sur activation un déclenchement à durée fixe de 60 secondes.

De plus, l'appareil dispose de 2 circuits d'invioabilité indépendants (un en face avant, l'autre en face arrière) pour offrir un contact sec d'alarme d'invioabilité. Les diverses sorties et retardeurs offrent toute la souplesse souhaitée pour permettre la mise en œuvre du **D-TECT 3** dans des situations nombreuses, sans autre équipement supplémentaire.

- Le capteur est orientable sur 2 axes, avec un débattement sur 180° en site et sur 90° en azimut. L'installation en extérieur n'en est que plus rapide, et le réglage de la zone de détection que plus précis. Le module électronique est enrobé à l'acrylique pour une meilleure stabilité des composants. Il est encapsulé dans un boîtier inviolable en alliage de zinc à haute résistance aux chocs, avec protection frontale translucide stabilisée aux UV, garantissant une parfaite étanchéité et immunité aux intempéries. Pour terminer, l'association d'une électronique de haute précision, d'un filtre numérique en lumière blanche et d'un double blindage règle le problème des fausses alarmes déclenchées par le soleil et les autres sources lumineuses visibles.

Grâce à sa présentation et à ses caractéristiques, le détecteur **D-TECT 3** permet d'obtenir un résultat esthétique et professionnel, ne laissant aucune indication visible de l'orientation de la tête de détection et masquant totalement le câblage.

Guide d'installation et de configuration



GUIDE D'INSTALLATION RAPIDE D-TECT

Mettre l'appareil sous tension secteur, la DEL bleue clignote 3 fois.

Le détecteur a besoin de 2 à 3 minutes pour terminer son initialisation.

La DEL de test de détection est réglée en usine pour ne pas s'allumer. Appuyer une fois sur le bouton de programmation pour activer la DEL de test, pour une durée de 5 minutes.

TESTER IMPÉRATIVEMENT AVEC LA PROTECTION FRONTALE EN PLACE.

LES RÉGLAGES D'USINE SONT LES SUIVANTS :

1 PORTÉE 20 MÈTRES

2 DÉCOMPTE D'IMPULSIONS 1

3 DEL SUR ARRÊT

4 CCTV1 REPOS CCTV2 TRAVAIL

5 RETARDEUR CONTACT 5 SECONDES

Les sorties "A" et "S" sont à utiliser avec un contrôleur d'éclairage GJD.

Activé, le **D-TECT³** signale au moyen de 3 voyants à DEL.

VERT - Détection par le capteur à micro-ondes.

ROUGE - Détection par les 2 capteurs IRP.

BLEU - Sortie alarme, détection par tous les capteurs, IRP et micro-ondes.

Étape 1 – Installation de l'appareil

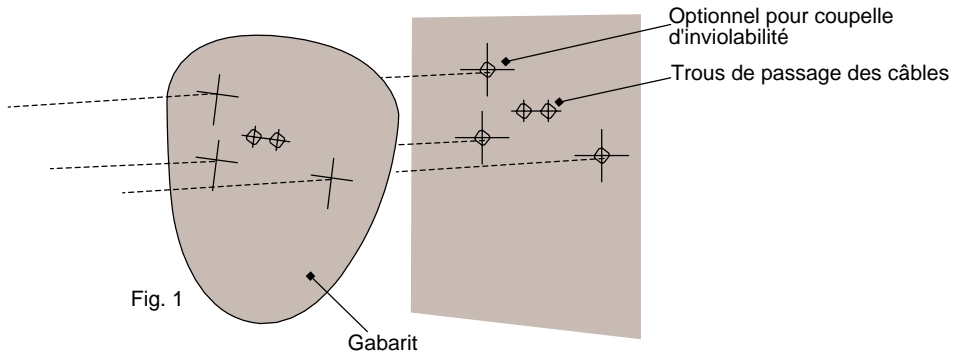

- Pendant l'installation, protéger l'électronique contre les projections d'eau, car l'humidité piégée à l'intérieur de l'appareil est susceptible d'en dégrader les performances ou de lui causer des dommages.

- 1) Avec le gabarit fourni, percer dans le mur les trous pour les 2 vis de fixation, la coupelle d'inviolabilité (si utilisée) et le passage des câbles.

Voir Fig. 1 et 2.

Remarque : si la paroi du mur est irrégulière, l'utilisation de la coupelle d'inviolabilité est vivement recommandée.

- 2) Avec la clé Allen fournie, dévisser la vis de blocage et déposer la protection frontale. Faire pivoter la protection frontale par le haut pour la dégager de la rainure de positionnement.

Voir Fig. 3.

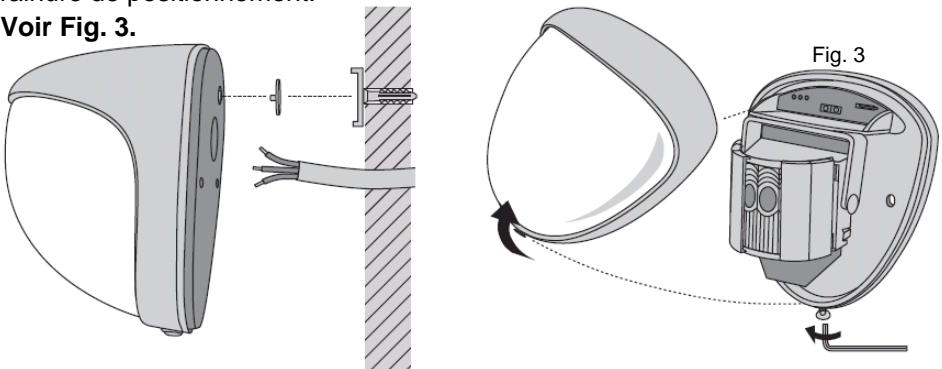

Fig. 2

Étape 1 – Installation de l'appareil (suite)

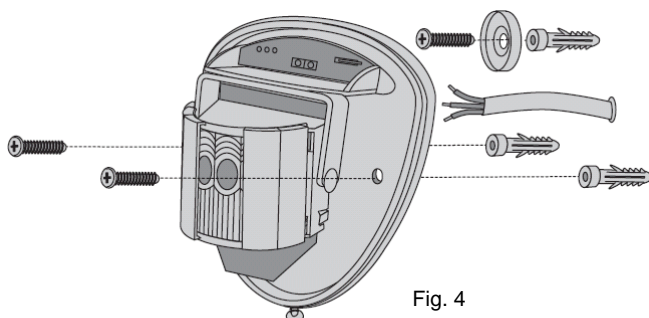

Fig. 4

3) Passer un câble d'alarme standard à 12 conducteurs dans l'entrée de câbles ; dénuder les fils et les raccorder au bornier démontable, comme indiqué à la Fig. 7. Vérifier que le doigt d'inviolabilité est correctement placé et que le microcontact d'inviolabilité est fermé, puis visser l'appareil au mur. **Voir Fig. 4 et 5.** Pour faciliter l'installation, l'appareil est fourni avec 2 patins d'inviolabilité supplémentaires. Par rapport au patin monté d'origine, ils sont plus longs de respectivement 1 et 2 mm. Ces patins d'inviolabilité sont simplement montés à force dans le doigt ; pour les déposer, il suffit de tirer progressivement dessus. **Voir Fig. 2.**

4) À la remise en place du module électronique, veiller à bien orienter la DEL vers l'avant, afin de garantir l'alignement correct des faisceaux de détection. (Se reporter à l'étape intitulée "Alignement et masquage multifaisceaux").

5) Une fois l'alignement du détecteur effectué selon les contraintes de l'installation, remettre en place et bloquer la protection frontale comme indiqué sur la figure. **Voir Fig. 6.**

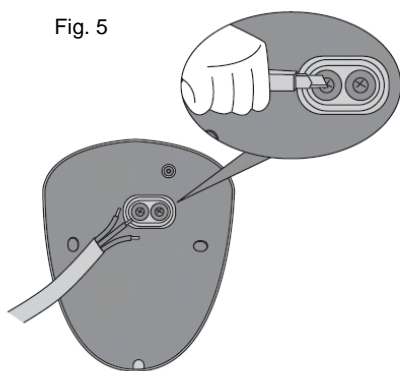

Fig. 5

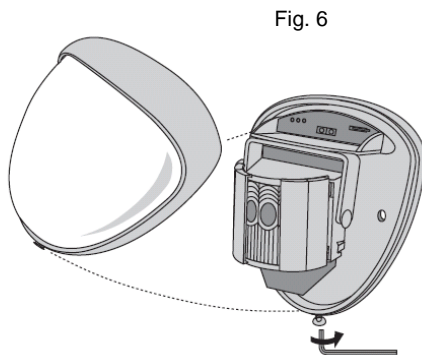

Fig. 6

Étape 2 – Raccordement électrique de l'appareil

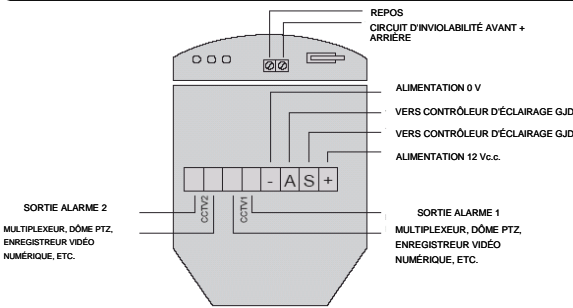

Fig. 7

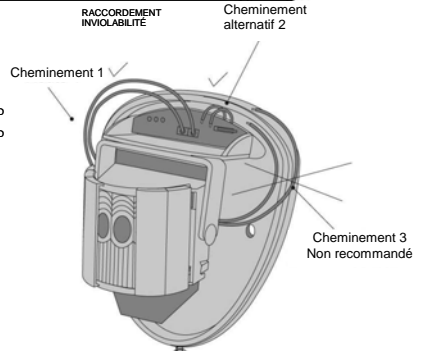

Fig. 7a

Étape 3 – Alignement et masquage multifaisceaux

- L'optique multifonctions GJD qui équipe le détecteur **D-TECT 3** produit 7 faisceaux longue portée, et 7 faisceaux courte à moyenne portée en rideau. Les capteurs IRP sont les plus efficaces en réactivité et en portée sur les mouvements perpendiculaires par rapport aux faisceaux, tandis que le capteur à micro-ondes est le plus réactif sur les mouvements en rapprochement du détecteur. L'appareil détectant les variations thermiques et les mouvements dans la zone couverte par les faisceaux, il est essentiel de prendre en compte, au moment du choix de l'implantation du détecteur, la présence éventuelle d'arbres, d'arbustes, de plans d'eau, de conduits de cheminées ou d'animaux.
- Le module de détection est équipé de 2 volets obturateurs mobiles, permettant de limiter l'angle de détection. Un jeu de volets supplémentaire est fourni pour les cas où l'on a besoin de réduire encore davantage la zone de couverture des faisceaux, pour obtenir par exemple un angle minimum de détection de 10°. Les volets sont fixés au module orientable comme indiqué à la Fig. 8 ci-dessous. Chaque division de l'optique couvre une zone de 10° environ.
Voir Fig. 8.

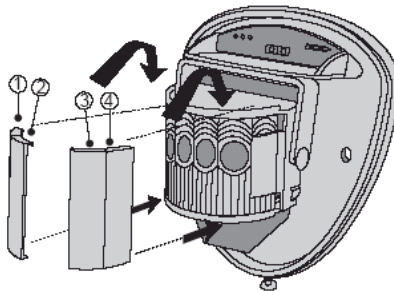

Fig. 8



Étape 3 – Alignement et masquage multifaisceaux (suite)

- En cas d'installation à une hauteur supérieure à celle d'une clôture extérieure, orienter le module et masquer tous les faisceaux, que ce soit verticalement ou horizontalement, extérieurs à la zone à couvrir. Utiliser pour cela des morceaux du ruban adhésif transparent fourni avec l'appareil, que l'on appliquera sur la face interne et lisse de l'optique, sur les parties indiquées dans les schémas page suivante. Veiller à toujours replacer l'optique dans le bon sens, afin d'obtenir exactement la couverture souhaitée (le haut de la lentille de Fresnel est indiqué par un repère "TOP").

Voir Fig. 9.

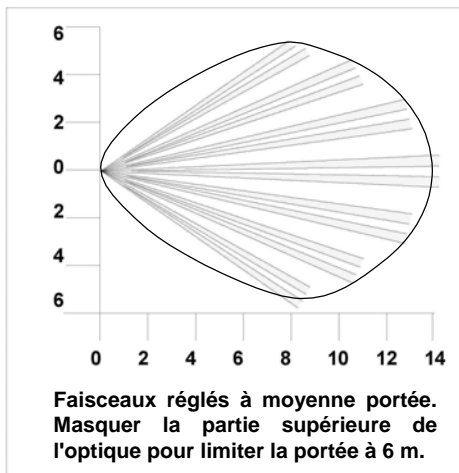
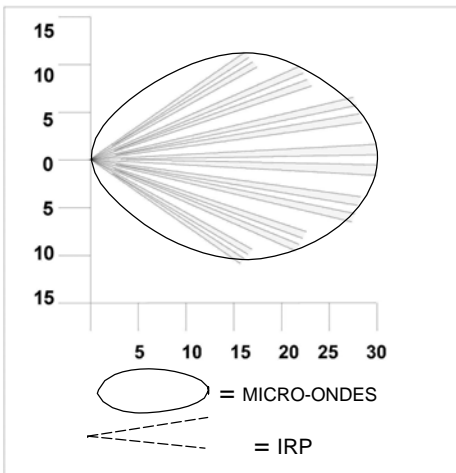
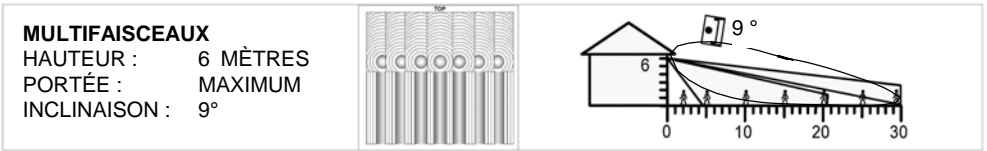

Étape 3 – Alignement et masquage multifaisceaux (suite)

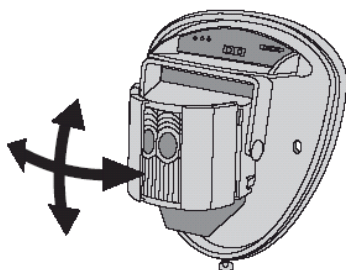

Fig. 9

Étape 4 – Programmation

- L'utilisateur a la possibilité de programmer individuellement plusieurs options configurables, comme détaillées dans le tableau de programmation. Les réglages d'usine sont signalés par les cases grisées. Les réglages existants sont très faciles à modifier. Pour réinitialiser l'appareil aux réglages d'usine, il suffit d'isoler l'alimentation électrique du détecteur, et d'appuyer longuement sur le bouton de programmation (voir Fig. 10) tout en alimentant temporairement le détecteur : soit avant l'installation, avec une pile PP3 ou par application d'une tension 12 V sur site.

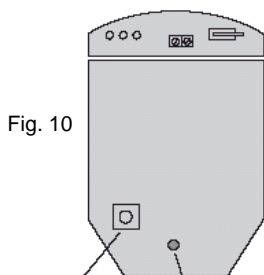
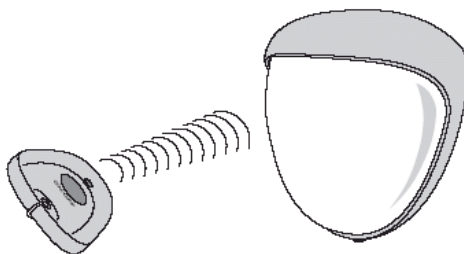

Fig. 10

Bouton de programmation

DEL bleue

Fig. 11



Étape 4 – Programmation (suite)

TABLEAU DE PROGRAMMATION

		RÉGLAGE								
		1	2	3	4	5	6	7	8	
OPTION AUX	1	PORTÉE (M)	8	15	20	25	30			
	2	DÉCOMPTE D'IMPULSIONS	1	2	3					
	3	DEL	ARRÊT	MARCHE						
	4	NIVEAU SORTIE "S" (LUX)	2	5	10	20	30	40	50	24 H
	5	CONTACTS CTV 1 CTV 2	TRAVAIL TRAVAIL	REPOS TRAVAIL	REPOS REPOS					
	6	RETARDEUR (S)	2	5	10	20	30	40	50	60
	7	APPUYER 7 FOIS POUR INDIQUER PAR CLIGNOTEMENTS SUCCESSIFS LE RÉGLAGE SÉLECTIONNÉ.								
	8	APPUYER 8 FOIS POUR RÉINITIALISER AUX RÉGLAGES D'USINE GJD.								

Pour modifier l'un des réglages du détecteur **D-TECT 3** :

- 1) Appuyer sur le bouton de programmation, comme indiqué à la Fig. 10 (ou sur le bouton de la télécommande, comme indiqué aux Fig. 11 et 12) du nombre de fois correspondant à l'option à régler, c'est-à-dire une fois pour la portée, 2 fois pour le décompte d'impulsions, 3 fois pour la DEL, 4 fois pour le niveau d'éclairément, 5 fois pour les contacts et 6 fois pour le retardeur.
- 2) Attendre 4 secondes, le temps que la DEL bleue s'éteigne.
- 3) Le voyant indique alors par clignotements successifs le réglage en vigueur.
- 4) Pour modifier le réglage de l'option, appuyer sur le bouton du nombre de fois correspondant au nouveau réglage à programmer.
- 5) Le voyant clignote 2 fois pour indiquer que la modification est mémorisée.

REMARQUE : lorsque le détecteur **D-TECT 3** est sous tension, l'utilisateur dispose d'une fenêtre de temps de 5 minutes pour utiliser la télécommande IR. Pour réinitialiser le retardeur, appuyer sur le bouton de programmation comme indiqué à la Fig. 10 ou isoler puis rétablir l'alimentation électrique du **D-TECT 3**

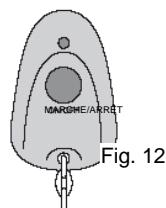

Guide d'installation et de configuration



Étape 4 – Programmation (suite)

Toute modification apportée aux réglages du détecteur **D-TECT 3** est sauvegardée dans la mémoire non volatile du détecteur.

EXEMPLE

Pour passer l'option DEL du réglage ARRÊT au réglage MARCHÉ :

- 1) Appuyer 3 fois sur le bouton de programmation et le relâcher.
- 2) Attendre que le voyant se soit éteint.
- 3) Le voyant clignote une fois.
- 4) Appuyer 2 fois sur le bouton de programmation et le relâcher.
- 5) Le voyant clignote 2 fois pour confirmer la mémorisation de l'option et la sortie du mode de programmation : le détecteur revient en mode de service normal.

Étape 5 – Test de détection

- La portée de détection augmente lorsque la protection frontale est retirée de l'appareil. Par conséquent, pour établir la zone de couverture recherchée des faisceaux de détection et chaque fois que l'on souhaite tester les sorties, il faut que la protection frontale soit en place. Consulter le tableau de programmation en page 7 pour régler la portée selon les besoins de l'application, puis orienter le module optique en site et en azimut sur l'axe de détection pour obtenir la zone de couverture souhaitée.
- À chaque appui court sur le bouton de programmation, le voyant bleu s'allume et l'option de décompte d'impulsions est automatiquement réglée sur "1". L'alignement de l'appareil peut dès lors être effectué. Le voyant bleu s'allume au détecteur **D-TECT 3** chaque fois que se produit une détection. L'appareil sort automatiquement du mode de test 5 minutes après la dernière détection. En solution alternative permettant d'obtenir le même résultat, il est possible d'isoler puis de rétablir l'alimentation électrique de l'appareil.
- Si l'éclairage doit s'allumer automatiquement pour éclairer la zone pendant l'enregistrement, le détecteur **D-TECT 3** se connecte directement à l'un des contrôleurs d'éclairage GJD, pour enregistrement et éclairage automatiques simultanés en conditions de semi-obscurité. Les signaux transmis par le détecteur fournissent également une indication visuelle et sonore de toute détection 24h/24. Les contrôleurs d'éclairage GJD étant eux aussi équipés de l'option de décompte d'impulsions, celle-ci doit être réglée sur "1" au niveau du contrôleur si l'on utilise le détecteur **D-TECT 3** pour commander l'enregistrement d'activité.



Étape 6 – Définition des OPTIONS

DÉCOMPTE D'IMPULSIONS

- Nombre de détections par les capteurs IRP et micro-ondes de l'appareil avant signalisation sur une sortie.

VOYANT DEL

DEL sur arrêt - DEL désactivée.

DEL sur marche - Signalement des détections par la DEL.

ÉCLAIREMENT

- Niveau en lux que doit atteindre la lumière ambiante pour que la sortie "S" se déclenche en cas d'activation.

La sortie "S" commute en négatif pendant 60 secondes lorsqu'une détection se produit sous éclairage plus faible que la valeur programmée.

La sortie "S" est de type à collecteur ouvert et d'intensité nominale 25 mA au maximum.

SORTIES CCTV1 ET CCTV2

- Relais à contacts secs et blindés contre les perturbations magnétiques utilisés pour déclencher les entrées d'alarme des équipements raccordés. Ils sont configurables en position travail tous les deux, un en position repos et l'autre en position travail, ou tous les deux en position repos.

RETARDEUR

- L'option retardeur permet de régler la temporisation au changement d'état des relais après activation. Les caractéristiques nominales des contacts sont 24 V c.a./c.c. à 50 mA.

ACCESSOIRES

GJD propose les accessoires suivants pour aider à l'installation :

GJD303	Télécommande infrarouge de programmation
GJD304	Adaptateur pour entrée de câbles
GJD305	Bride de montage sur poteau

Guide d'installation et de configuration



REMARQUES POUR L'INSTALLATION



Zone de détection	Programmable entre 8 et 30 mètres.	
Couverture	Angle de détection 10-70°, couverture 30 m x 30 m maxi.	
Orientation	180° en site + 90° en azimut. Masque de réduction de zone (selon besoins).	
Lentille de Fresnel	28 zones par paire Pyro, masquables par volets mobiles et ruban adhésif spécial (fourni).	
Optique spéciale	Suppression de 50 000 lux de lumière blanche par élément quadruple à	
Module à micro-ondes	Fréquence de service 10,587 GHz.	
Sorties	Électroniques silencieuses blindées contre les perturbations magnétiques.	
N°1	CCTV1	Relais de signalisation à contact sec, 24 Vc.a./c.c. à 50 mA avec résistance 25R en série, configurable en travail ou repos.
N°2	CCTV2	Relais de signalisation à contact sec, 24 Vc.a./c.c. à 50 mA avec résistance 25R en série, configurable en travail ou repos.
N°3	Sortie "A"	À collecteur ouvert, commutation négative - 25 mA maxi. Période d'alarme 400 ms.
N°4	Sortie "S"	À collecteur ouvert, commutation négative - 25 mA maxi. Période d'alarme : détection + 60 secondes Réglage : du crépuscule (2 Lux) à
Tension d'entrée	De 9 à 15 Vc.c.	
Intensité	20 mA (12 V nominal).	
Décompte d'impulsions	De 1 à 3.	
Compensation	Réglage de sensibilité numérique.	
Commande	Microprocesseur numérique - mémoire non-volatile.	
Test de détection	Mode de test avec indication par DEL.	
Température de service	De -20 à +55 °C Électronique enrobée pour davantage de stabilité.	
Boîtier	En alliage de zinc à haute résistance aux chocs.	
Degré de protection	IP55.	
Dimensions	145 x 120 x 115 mm.	
Poids	NET 770 g, BRUT 910 g.	
Hauteur d'installation	Variable jusqu'à 6 m - hauteur optimale 3 m.	
Câble < 200 m	Utilisation des 5 sorties (dont inviolabilité) - 12 conducteurs 7/0,2 mm.	
Câble < 500 m	Utilisation des 5 sorties (dont inviolabilité) - 12 conducteurs 16/0,2 mm.	
Marquage CE		

GJD se réserve le droit de modifier les caractéristiques techniques sans préavis.

GJD Manufacturing Limited

Unit 2, Birch Industrial Estate, Whittle Lane, Heywood, OL10 2SX (Royaume-Uni)

Téléphone : Commercial +44 (0) 1706 363998

Technique : +44 (0) 1706 363990 Télécopie : +44 (0) 1706 363991

Courriel : info@gjd.co.uk Web : www.gjd.co.uk